

สัญญาซื้อขาย

สัญญาเลขที่ ๒๕/๒๕๖๘

สัญญาฉบับนี้ทำขึ้น ณ องค์การบริหารส่วนจังหวัดชลบุรีเลขที่ ๓๓๓/๕๕๕ หมู่ ๓ ตำบลเสม็ด อำเภอเมืองชลบุรี จังหวัดชลบุรี เมื่อวันที่ ๒๑ พฤศจิกายน ๒๕๖๗ ระหว่าง องค์การบริหารส่วนจังหวัดชลบุรี โดย นางอัจฉรา บัณฑิตยานุรักษ์ รองปลัดองค์การบริหารส่วนจังหวัด รักษาการแทน ปลัดองค์การบริหารส่วนจังหวัด ปฏิบัติราชการแทน นายกองค้ำการการบริหารส่วนจังหวัดชลบุรี ซึ่งต่อไปในสัญญานี้เรียกว่า "ผู้ซื้อ" ฝ่ายหนึ่ง กับ บริษัท เจอาร์ โพรเกรส (ประเทศไทย) จำกัด ซึ่งจดทะเบียนเป็นนิติบุคคล ณ สำนักงานทะเบียนหุ้นส่วนบริษัทกลาง กรมพัฒนาธุรกิจการค้า กระทรวงพาณิชย์ มีสำนักงานใหญ่อยู่ เลขที่ ๒๑/๘๕ หมู่ ๕ ตำบลหนองปรือ อำเภอบางละมุง จังหวัดชลบุรี โดยนางสาวภาสินี วรรณเชียง กรรมการผู้จัดการ ผู้มีอำนาจลงนามผูกพันนิติบุคคลปรากฏตามหนังสือรับรองของ สำนักงานทะเบียนหุ้นส่วนบริษัทกลาง กรมพัฒนาธุรกิจการค้า กระทรวงพาณิชย์ ที่ ๐๒๐๕๕๕๓๐๐๑๒๒๔ ลงวันที่ ๒๘ ตุลาคม ๒๕๖๗ แนบท้ายสัญญานี้ซึ่งต่อไปในสัญญานี้เรียกว่า "ผู้ขาย" อีกฝ่ายหนึ่ง คู่สัญญาได้ตกลงกันมีข้อความดังต่อไปนี้

ข้อ ๑. ข้อตกลงซื้อขาย

ผู้ซื้อตกลงซื้อและผู้ขายตกลงขาย ดังขยะภายในสวนสาธารณะเฉลิมพระเกียรติ ร.๙ ชลบุรี (กท.) โดยวิธีเฉพาะเจาะจง จำนวน ๑ (หนึ่ง) งาน เป็นราคาทั้งสิ้น ๑๔๖,๐๖๕.๗๐ บาท (หนึ่งแสนสี่หมื่นหกพันหกสิบบาทห้าบาทเจ็ดสิบสตางค์) งบประมาณรายจ่ายประจำปี ๒๕๖๘ ซึ่งได้รวมภาษีมูลค่าเพิ่ม จำนวน ๙,๕๕๕.๗๐ บาท (เก้าพันห้าร้อยห้าสิบบาทเจ็ดสิบสตางค์) ตลอดจนภาษีอากรอื่นๆและค่าใช้จ่ายทั้งปวงด้วยแล้ว

ข้อ ๒. การรับรองคุณภาพ

ผู้ขายรับรองว่าสิ่งของที่ขายให้ตามสัญญานี้เป็นของแท้ ของใหม่ ไม่เคยใช้งานมาก่อน ไม่เป็นของเก่าเก็บ และมีคุณภาพ และคุณสมบัติไม่ต่ำกว่าที่กำหนดไว้ในเอกสารแนบท้ายสัญญาผนวก ๑ และ ๒

ในกรณีที่เป็นการซื้อสิ่งของซึ่งจะต้องมีการตรวจสอบ ผู้ขายรับรองว่า เมื่อตรวจสอบแล้วต้องมีคุณภาพและคุณสมบัติไม่ต่ำกว่าที่กำหนดไว้ตามสัญญานี้ด้วย

ข้อ ๓. เอกสารอันเป็นสาระสำคัญของสัญญา

เอกสารแนบท้ายสัญญาดังต่อไปนี้ ให้ถือเป็นส่วนหนึ่งของ สัญญานี้

๓.๑ ผนวก ๑ การดูระยะที่ขณะเฉพาะ จำนวน ๒ (สอง) หน้า

๓.๒ ผนวก ๒ แบบรับใช้ จำนวน ๗ (เจ็ด) หน้า

๓.๓ ผนวก ๓ ใบเสนอราคา จำนวน ๑ (หนึ่ง) หน้า

อ.อ.อ. / กม. / กม. / อ.อ.อ. / อ.อ.อ.

ความใดในเอกสารแนบท้ายสัญญาที่ขัดหรือแย้งกับข้อความในสัญญานี้ ให้ใช้ข้อความในสัญญานี้บังคับ และในกรณีที่เอกสารแนบท้ายสัญญาขัดแย้งกันเอง ผู้ขายจะต้องปฏิบัติตามคำวินิจฉัยของผู้ซื้อคำวินิจฉัยของผู้ซื้อให้ถือเป็นที่สุด และผู้ขายไม่มีสิทธิเรียกร้องราคา ค่าเสียหาย หรือค่าใช้จ่ายใดๆเพิ่มเติมจากผู้ซื้อทั้งสิ้น

ข้อ ๔. การส่งมอบ

ผู้ขายจะส่งมอบสิ่งของที่ซื้อขายตามสัญญาให้แก่ผู้ซื้อ ณ องค์การบริหารส่วนจังหวัดชลบุรี ๓๓๓/๕๕๕ หมู่ ๓ ภายในวันที่ ๒๑ ธันวาคม ๒๕๖๗ ให้ถูกต้องและครบถ้วนตามที่กำหนดไว้ในข้อ ๑ แห่งสัญญานี้ พร้อมทั้งหีบห่อหรือเครื่องรัดพันผูกโดยเรียบร้อย

การส่งมอบสิ่งของตามสัญญานี้ ไม่ว่าจะเป็นการส่งมอบเพียงครั้งเดียว หรือส่งมอบหลายครั้ง ผู้ขายจะต้องแจ้งกำหนดเวลาส่งมอบแต่ละครั้งโดยทำเป็นหนังสือนำไปยื่นต่อผู้ซื้อ ณ องค์การบริหารส่วนจังหวัดชลบุรี ๓๓๓/๕๕๕ หมู่ ๓ ในวันและเวลาทำการของผู้ซื้อ ก่อนวันส่งมอบไม่น้อยกว่า ๓ (สาม) วันทำการของผู้ซื้อ

ข้อ ๕. การตรวจรับ

เมื่อผู้ซื้อได้ตรวจรับสิ่งของที่ส่งมอบและเห็นว่าถูกต้องครบถ้วนตามสัญญาแล้ว ผู้ซื้อจะออกหลักฐานการรับมอบเป็นหนังสือไว้ให้ เพื่อผู้ขายนำมาเป็นหลักฐานประกอบการขอรับเงินค่าสิ่งของนั้น

ถ้าผลของการตรวจรับปรากฏว่าสิ่งของที่ผู้ขายส่งมอบไม่ตรงตามข้อ ๑ ผู้ซื้อทรงไว้ซึ่งสิทธิที่จะไม่รับสิ่งของนั้น ในกรณีเช่นว่านี้ ผู้ขายต้องรับนำสิ่งของนั้นกลับคืนโดยเร็วที่สุดเท่าที่จะทำได้และนำสิ่งของมาส่งมอบให้ใหม่ หรือต้องทำการแก้ไขให้ถูกต้องตามสัญญาด้วยค่าใช้จ่ายของผู้ขายเอง และระยะเวลาที่เสียไปเพราะเหตุดังกล่าวผู้ขายจะนำมาอ้างเป็นเหตุขอขยายเวลาส่งมอบตามสัญญาหรือ ของดหรือลดค่าปรับไม่ได้

ข้อ ๖. การชำระเงิน

ผู้ซื้อตกลงชำระเงิน ค่าสิ่งของตามข้อ ๑ ให้แก่ผู้ขาย เมื่อผู้ซื้อได้รับมอบสิ่งของตามข้อ ๕ ไว้โดยครบถ้วนแล้ว

ข้อ ๗. การรับประกันความชำรุดบกพร่อง

ผู้ขายตกลงรับประกันความชำรุดบกพร่องหรือขัดข้องของสิ่งของตามสัญญานี้ เป็นเวลา ๑ (หนึ่ง) ปี นับถัดจากวันที่ผู้ซื้อได้รับมอบสิ่งของทั้งหมดไว้โดยถูกต้องครบถ้วนตามสัญญา โดยภายในกำหนดเวลาดังกล่าว หากสิ่งของตามสัญญานี้เกิดชำรุดเสียหายหรือขัดข้องอันเนื่องมาจากการใช้งานตามปกติ ผู้ขายจะต้องจัดการซ่อมแซมหรือแก้ไขให้อยู่ในสภาพที่ใช้งานได้เดิมภายใน ๗ (เจ็ด) วัน นับถัดจากวันที่ได้รับแจ้งจากผู้ซื้อโดยไม่คิดค่าใช้จ่ายใดๆ ทั้งสิ้น หากผู้ขายไม่จัดการซ่อมแซมหรือแก้ไขภายในกำหนดเวลาดังกล่าว ผู้ซื้อจะมีสิทธิที่จะทำการนั้นเอง หรือจ้างผู้อื่นให้ทำการนั้นแทนผู้ขาย โดยผู้ขายจะต้องเป็นผู้ออกค่าใช้จ่ายเองทั้งสิ้น



ในกรณีเร่งด่วนจำเป็นต้องรีบแก้ไขเหตุชำรุดบกพร่องหรือขัดข้องโดยเร็ว และไม่อาจรอคอยให้ผู้ขายแก้ไขในระยะเวลาที่กำหนดไว้ตามวรรคหนึ่งได้ ผู้ซื้อที่มีสิทธิเข้าจัดการแก้ไขเหตุชำรุดบกพร่องหรือขัดข้องนั้นเอง หรือให้ผู้อื่นแก้ไขความชำรุดบกพร่องหรือขัดข้อง โดยผู้ขายต้องรับผิดชอบชำระค่าใช้จ่ายทั้งหมด

การที่ผู้ซื้อทำการนั้นเอง หรือให้ผู้อื่นทำการนั้นแทนผู้ขาย ไม่ทำให้ผู้ขายหลุดพ้นจากความรับผิดชอบตามสัญญา หากผู้ขายไม่ชดเชยค่าใช้จ่ายหรือค่าเสียหายตามที่ผู้ซื้อเรียกร้องผู้ซื้อที่มีสิทธิบังคับจากหลักประกันการปฏิบัติตามสัญญาได้

ข้อ ๘. หลักประกันการปฏิบัติตามสัญญา

ในขณะที่ทำสัญญานี้ผู้ขายได้นำหลักประกันเป็น เงินสด เป็นจำนวนเงิน ๗,๓๐๔.๐๐ บาท (เจ็ดพันสามร้อยสี่บาทถ้วน) ซึ่งเท่ากับร้อยละ ๕ (ห้า) ของราคาทั้งหมดตามสัญญา มามอบให้แก่ผู้ซื้อเพื่อเป็นหลักประกันการปฏิบัติตามสัญญานี้

กรณีผู้ขายใช้หนังสือค้ำประกันมาเป็นหลักประกันการปฏิบัติตามสัญญา หนังสือค้ำประกันดังกล่าวจะต้องออกโดยธนาคารที่ประกอบกิจการในประเทศไทย หรือโดยบริษัทเงินทุนหรือบริษัทเงินทุนหลักทรัพย์ที่ได้รับอนุญาตให้ประกอบกิจการเงินทุนเพื่อการพาณิชย์และประกอบธุรกิจค้ำประกันตามประกาศของธนาคารแห่งประเทศไทย ตามรายชื่อบริษัทเงินทุนที่ธนาคารแห่งประเทศไทยแจ้งเวียนให้ทราบตามแบบที่คณะกรรมการนโยบายการจัดซื้อจัดจ้างและการบริหารพัสดุภาครัฐกำหนดหรืออาจเป็นหนังสือค้ำประกันอิเล็กทรอนิกส์ตามวิธีการที่กรมบัญชีกลางกำหนดก็ได้ และจะต้องมีอายุการค้ำประกันตลอดไปจนกว่าผู้ขายพ้นข้อผูกพันตามสัญญานี้

หลักประกันที่ผู้ขายนำมามอบให้ตามวรรคหนึ่ง จะต้องมีอายุครอบคลุมความรับผิดชอบของผู้ขายตลอดอายุสัญญานี้ ถ้าหลักประกันที่ผู้ขายนำมามอบให้ดังกล่าวลดลงหรือเสื่อมค่าลง หรือมีอายุไม่ครอบคลุมถึงความรับผิดชอบของผู้ขายตลอดอายุสัญญา ไม่ว่าจะด้วยเหตุใดๆ ก็ตาม รวมถึงกรณีผู้ขายส่งมอบสิ่งของล่าช้าเป็นเหตุให้ระยะเวลาส่งมอบหรือวันครบกำหนดความรับผิดชอบในความชำรุดบกพร่องตามสัญญาเปลี่ยนแปลงไป ไม่ว่าจะเกิดขึ้นคราวใด ผู้ขายต้องหาหลักประกันใหม่หรือหลักประกันเพิ่มเติมให้มีจำนวนครบถ้วนตามวรรคหนึ่งนำมามอบให้แก่ผู้ซื้อภายใน ๗ (เจ็ด) วัน นับถัดจากวันที่ได้รับแจ้งเป็นหนังสือจากผู้ซื้อ

หลักประกันที่ผู้ขายนำมามอบไว้ตามข้อนี้ ผู้ซื้อจะคืนให้แก่ผู้ขาย โดยไม่มีดอกเบี้ยเมื่อผู้ขายพ้นจากข้อผูกพันและความรับผิดชอบตามสัญญานี้แล้ว

ข้อ ๙. การบอกเลิกสัญญา

ถ้าผู้ขายไม่ปฏิบัติตามสัญญาข้อใดข้อหนึ่ง หรือเมื่อครบกำหนดส่งมอบสิ่งของตามสัญญานี้แล้ว หากผู้ขายไม่ส่งมอบสิ่งของที่ตนผูกพันให้ผู้ซื้อ หรือส่งมอบไม่ถูกต้อง หรือไม่ครบจำนวน ผู้ซื้อที่มีสิทธิบอกเลิกสัญญาทั้งหมดหรือแต่บางส่วนได้ การใช้สิทธิบอกเลิกสัญญานี้จะไม่กระทบสิทธิของผู้ซื้อที่จะเรียกร้องค่าเสียหายจากผู้ขาย



๐๘๘๘ ก ก ก ก ก - ๐๘๘๘ ก ก ก ก ก

ในกรณีที่ผู้ซื้อใช้สิทธิบอกเลิกสัญญา ผู้ซื้อมีสิทธิริบหรือบังคับจากหลักประกัน ตาม (ข้อ ๖ และ) ข้อ ๘ เป็นจำนวนเงินทั้งหมดหรือแต่บางส่วนก็ได้ แล้วแต่ผู้ซื้อจะเห็นสมควร และถ้าผู้ซื้อจัดซื้อสิ่งของจากบุคคลอื่นเต็มจำนวนหรือเฉพาะจำนวนที่ขาดส่ง แล้วแต่กรณี ภายในกำหนด ๗ (เจ็ด) วัน นับถัดจากวันบอกเลิกสัญญา ผู้ขายจะต้องชดใช้ราคาที่เพิ่มขึ้นจากราคาที่กำหนดไว้ในสัญญานี้ด้วย

ข้อ ๑๐. ค่าปรับ

ในกรณีที่ผู้ซื้อมิได้ใช้สิทธิบอกเลิกสัญญาตามข้อ ๙ ผู้ขายจะต้องชำระค่าปรับให้ผู้ซื้อเป็นรายวันในอัตราร้อยละ ๐.๒๐ (ศูนย์จุดสองศูนย์) ของราคาส่งของที่ยังมิได้รับมอบ นับถัดจากวันครบกำหนดตามสัญญาจนถึงวันที่ผู้ขายได้นำสิ่งของมาส่งมอบให้แก่ผู้ซื้อจนถูกต้องครบถ้วนตามสัญญา

การคิดค่าปรับในกรณีสิ่งของที่ตกลงซื้อขายประกอบกันเป็นชุด แต่ผู้ขายส่งมอบเพียงบางส่วน หรือขาดส่วนประกอบส่วนหนึ่งส่วนใดไปทำให้ไม่สามารถใช้การได้โดยสมบูรณ์ ให้ถือว่า ยังมิได้ส่งมอบสิ่งของนั้นเลย และให้คิดค่าปรับจากราคาส่งของเต็มทั้งชุด

ในระหว่างที่ผู้ซื้อยังมีได้ใช้สิทธิบอกเลิกสัญญานั้น หากผู้ซื้อเห็นว่าผู้ขายไม่อาจปฏิบัติตามสัญญาต่อไปได้ ผู้ซื้อจะใช้สิทธิบอกเลิกสัญญาและริบหรือบังคับจากหลักประกันตาม (ข้อ ๖ และ) ข้อ ๘ กับเรียกร้องให้ชดใช้ราคาที่เพิ่มขึ้นตามที่กำหนดไว้ในข้อ ๙ วรรคสองก็ได้ และถ้าผู้ซื้อได้แจ้งข้อเรียกร้องให้ชำระค่าปรับไปยังผู้ขายเมื่อครบกำหนดส่งมอบแล้ว ผู้ซื้อมีสิทธิที่จะปรับผู้ขายจนถึงวันบอกเลิกสัญญาได้อีกด้วย

ข้อ ๑๑. การบังคับค่าปรับ ค่าเสียหาย และค่าใช้จ่าย

ในกรณีที่ผู้ขายไม่ปฏิบัติตามสัญญาข้อใดข้อหนึ่งด้วยเหตุใดๆ ก็ตาม จนเป็นเหตุให้เกิดค่าปรับ ค่าเสียหาย หรือค่าใช้จ่ายแก่ผู้ซื้อ ผู้ขายต้องชดใช้ค่าปรับ ค่าเสียหาย หรือค่าใช้จ่ายดังกล่าวให้แก่ผู้ซื้อโดยสิ้นเชิงภายในกำหนด ๗ (เจ็ด) วัน นับถัดจากวันที่ได้รับแจ้งเป็นหนังสือจากผู้ซื้อ หากผู้ขายไม่ชดใช้ให้ถูกต้องครบถ้วนภายในระยะเวลาดังกล่าวให้ผู้ซื้อสิทธิที่จะหักเอาจากจำนวนเงินค่าสิ่งของที่ซื้อขายที่ต้องชำระ หรือบังคับจากหลักประกัน การปฏิบัติตามสัญญาได้ทันที

หากค่าปรับ ค่าเสียหาย หรือค่าใช้จ่ายที่บังคับจากเงินค่าสิ่งของที่ซื้อขายที่ต้องชำระ หรือหลักประกันการปฏิบัติตามสัญญาแล้วยังไม่เพียงพอ ผู้ขายยินยอมชำระส่วนที่เหลือที่ยังขาดอยู่ จนครบถ้วนตามจำนวนค่าปรับ ค่าเสียหาย หรือค่าใช้จ่ายนั้น ภายในกำหนด ๗ (เจ็ด) วัน นับถัดจากวันที่ได้รับแจ้งเป็นหนังสือจากผู้ซื้อ

หากมีเงินค่าสิ่งของที่ซื้อขายตามสัญญาที่หักไว้จ่ายเป็นค่าปรับ ค่าเสียหาย หรือค่าใช้จ่ายแล้วยังเหลืออยู่อีกเท่าใด ผู้ซื้อจะคืนเงินค่าเสียหายทั้งหมด



[Handwritten signature]

[Handwritten signature]

[Handwritten signature]

[Handwritten signature]

[Handwritten signature]

ข้อ ๑๒. การงดหรือลดค่าปรับ หรือขยายเวลาส่งมอบ

ในกรณีที่มีเหตุเกิดจากความผิดหรือความบกพร่องของฝ่ายผู้ซื้อ หรือเหตุสุดวิสัย หรือเกิดจากพฤติการณ์อันหนึ่งอันใดที่ผู้ขายไม่ต้องรับผิดชอบตามกฎหมาย หรือเหตุอื่นตามที่กำหนดในกฎกระทรวง ซึ่งออกตามความในกฎหมายว่าด้วยการจัดซื้อจัดจ้างและการบริหารพัสดุภาครัฐ ทำให้ผู้ขายไม่สามารถส่งมอบสิ่งของตามเงื่อนไขและกำหนดเวลาแห่งสัญญานี้ได้ ผู้ขายมีสิทธิของงดหรือลดค่าปรับหรือขยายเวลาส่งมอบตามสัญญาได้ โดยจะต้องแจ้งเหตุหรือพฤติการณ์ดังกล่าวพร้อมหลักฐานเป็นหนังสือให้ผู้ซื้อทราบภายใน ๑๕ (สิบห้า) วัน นับถัดจากวันที่เหตุอันนั้นสิ้นสุดลง หรือตามที่กำหนดในกฎกระทรวงดังกล่าว

ถ้าผู้ขายไม่ปฏิบัติให้เป็นไปตามความในวรรคหนึ่ง ให้ถือว่าผู้ขายได้สละสิทธิเรียกร้องในการที่จะงดหรือลดค่าปรับหรือขยายเวลาส่งมอบตามสัญญา โดยไม่มีเงื่อนไขใดๆ ทั้งสิ้น เว้นแต่กรณีเหตุเกิดจากความผิดหรือความบกพร่องของฝ่ายผู้ซื้อซึ่งมีหลักฐานชัดเจนหรือผู้ซื้อทราบอยู่แล้วตั้งแต่นั้น

การงดหรือลดค่าปรับหรือขยายเวลาส่งมอบตามสัญญิตามวรรคหนึ่ง อยู่ในดุลพินิจของผู้ซื้อที่จะพิจารณาตามที่เห็นสมควร

ข้อ ๑๓. การใช้เรือไทย

ถ้าสิ่งของที่จะต้องส่งมอบให้แก่ผู้ซื้อตามสัญญานี้ เป็นสิ่งของที่ผู้ขายจะต้องส่งหรือนำเข้ามาจากต่างประเทศ และสิ่งของนั้นต้องนำเข้ามาโดยทางเรือในเส้นทางเดินเรือที่มีเรือไทยเดินอยู่ และสามารถให้บริการรับขนได้ตามที่รัฐมนตรีว่าการกระทรวงคมนาคมประกาศกำหนด ผู้ขายต้องจัดการให้สิ่งของดังกล่าวบรรทุกโดยเรือไทยหรือเรือที่มีสิทธิเช่นเดียวกับเรือไทยจากต่างประเทศมายังประเทศไทย เว้นแต่จะได้รับอนุญาตจากกรมเจ้าท่าก่อนบรรทุกของนั้นลงเรืออื่นที่มีใช้เรือไทยหรือเป็นของที่รัฐมนตรีว่าการกระทรวงคมนาคมประกาศยกเว้นให้บรรทุกโดยเรืออื่นได้ ทั้งนี้ ไม่ว่าการส่งหรือนำเข้าสิ่งของดังกล่าวจากต่างประเทศจะเป็นแบบใด

ในการส่งมอบสิ่งของตามสัญญาให้แก่ผู้ซื้อ ถ้าสิ่งของนั้นเป็นสิ่งของตามวรรคหนึ่ง ผู้ขายจะต้องส่งมอบใบตราส่ง (Bill of Lading) หรือสำเนาใบตราส่งสำหรับของนั้น ซึ่งแสดงว่าได้บรรทุกมาโดยเรือไทยหรือเรือที่มีสิทธิเช่นเดียวกับเรือไทยให้แก่ผู้ซื้อพร้อมกับการส่งมอบสิ่งของด้วย

ในกรณีที่สิ่งของดังกล่าวไม่ได้บรรทุกจากต่างประเทศมายังประเทศไทย โดยเรือไทยหรือเรือที่มีสิทธิเช่นเดียวกับเรือไทย ผู้ขายต้องส่งมอบหลักฐานซึ่งแสดงว่าได้รับอนุญาตจากกรมเจ้าท่า ให้บรรทุกของโดยเรืออื่นได้หรือหลักฐานซึ่งแสดงว่าได้ชำระค่าธรรมเนียมพิเศษเนื่องจากการไม่บรรทุกของโดยเรือไทยตามกฎหมายว่าด้วยการส่งเสริมการพาณิชย์นาวีแล้วอย่างหนึ่งอย่างใดแก่ผู้ซื้อด้วย



๐๘๘๘, [Signature], [Signature], [Signature], [Signature]

ในกรณีที่ผู้ขายไม่ส่งมอบหลักฐานอย่างใดอย่างหนึ่งดังกล่าวในวรรคสองและวรรคสามให้แก่ผู้ซื้อ แต่จะขอส่งมอบสิ่งของดังกล่าวให้ผู้ซื้อก่อนโดยยังไม่รับชำระเงินค่าสิ่งของ ผู้ซื้อไม่มีสิทธิรับสิ่งของดังกล่าวไว้ก่อนและชำระเงินค่าสิ่งของเมื่อผู้ขายได้ปฏิบัติถูกต้องครบถ้วนดังกล่าวแล้วได้

สัญญานี้ทำขึ้นเป็นสองฉบับ มีข้อความถูกต้องตรงกัน คู่สัญญาได้อ่านและเข้าใจข้อความโดยละเอียดตลอดแล้ว จึงได้ลงลายมือชื่อพร้อมทั้งประทับตรา (ถ้ามี) ไว้เป็นสำคัญต่อหน้าพยาน และคู่สัญญาต่างยึดถือไว้ฝ่ายละหนึ่งฉบับ



(ลงชื่อ)..........ผู้ซื้อ
(นางอัจฉรา บันฑิตยานุรักษ์)

(ลงชื่อ)..........ผู้ขาย
(นางสาวภาสินี กรรมเชิง)

(ลงชื่อ)..........พยาน
(นางวิรานุรัช บุญท่วมมี)

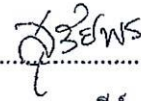
(ลงชื่อ)..........พยาน
(นางสาวสุรียพร พลละสุ)

เลขที่โครงการ ๖๗๑๑๙๒๕๗๒๔๕

เลขคู่มือสัญญา ๖๗๑๑๐๑๐๐๗๙๑๑

ขอบเขตของงาน (Terms of reference : TOR)
การจัดซื้อถังขยะภายในสวนสาธารณะเฉลิมพระเกียรติ ร.๙ ชลบุรี

๑. ความเป็นมา

สวนสาธารณะเฉลิมพระเกียรติ ร.๙ ชลบุรี เป็นสถานที่ที่อยู่ในความรับผิดชอบขององค์การบริหารส่วนจังหวัดชลบุรี ซึ่งเป็นราชการส่วนท้องถิ่นที่ต้องจัดให้มีภาชนะรองรับมูลฝอยหรืออุ้กเก็บมูลฝอยไว้ในที่สาธารณะและสวนสาธารณะให้เพียงพอและเหมาะสมกับประเภท ปริมาณมูลฝอยและกิจกรรมในสถานนั้น โดยกองการท่องเที่ยวและกีฬา ฝ่ายการกีฬา ได้รับมอบหมายให้บริหารจัดการและจัดสรรพื้นที่ให้เป็นระเบียบเรียบร้อย ทั้งในด้านสภาพแวดล้อม ภูมิทัศน์ ความสะอาดภายในสวนสาธารณะเฉลิมพระเกียรติ ร.๙ ชลบุรี รวมทั้งสนามฟุตบอลชลบุรีสเตเดียม และสนามกีฬาอื่นๆ ซึ่งอยู่ในสวนสาธารณะดังกล่าว ยังใช้เป็นสถานที่จัดพิธีเปิด-ปิด และทำการแข่งขันในการแข่งขันกีฬาเยาวชนแห่งชาติ ครั้งที่ ๔๐ ระดับชาติ “ฉลามเยาวชนชลเกมส์” ระหว่างวันที่ ๒๓ มีนาคม - ๓ เมษายน ๒๕๖๘ และกีฬาอาวุโสแห่งชาติ ครั้งที่ ๗ ระดับชาติ “ข้าวหลามเกมส์” ระหว่างวันที่ ๒๐ - ๒๖ เมษายน ๒๕๖๗ อีกด้วย ดังนั้น เพื่อเป็นการเพิ่มประสิทธิภาพและอำนวยความสะดวกแก่ประชาชนผู้มาใช้บริการภายในสวนสาธารณะฯ รวมทั้งเพื่อเป็นการรักษาความสะอาดและเป็นการจัดสภาพแวดล้อมให้สวยงาม เหมาะสม จึงมีความจำเป็นต้องจัดหาถังขยะพลาสติกเหลี่ยม เพื่อรองรับเศษขยะและสิ่งปฏิกูล รวมถึงปัญหามลพิษทางสิ่งแวดล้อมภายในสวนสาธารณะเฉลิมพระเกียรติ ร.๙ ชลบุรี

๒. วัตถุประสงค์

- ๒.๑ เพื่อแก้ไขปัญหาถังขยะที่ไม่เพียงพอต่อการใช้งาน
- ๒.๒ เพื่อทดแทนถังขยะที่ชำรุดและเสื่อมสภาพ
- ๒.๓ เพื่อเสริมสร้างและกระตุ้นจิตสำนึกในการช่วยกันดูแลรักษาความสะอาดและสิ่งแวดล้อมแก่ประชาชนผู้มาใช้บริการ

๓. คุณสมบัติของผู้ยื่นข้อเสนอ

- ๓.๑ มีความสามารถตามกฎหมาย
- ๓.๒ เป็นผู้มีอาชีพขายหรือรับจ้างเกี่ยวกับพัสดุที่จะซื้อหรือจะจ้างนี้
- ๓.๓ ไม่อยู่ระหว่างเลิกกิจการ
- ๓.๔ ไม่เป็นผู้ที่ถูกระบุชื่อไว้ในบัญชีรายชื่อผู้ทำงานของทางราชการ และได้แจ้งเวียนชื่อแล้วหรือไม่ได้เป็นผู้ที่ได้รับผลการสั่งให้พ้นบุคคลหรือบุคคลอื่นเป็นผู้ทำงานตามระเบียบของทางราชการ
- ๓.๕ ต้องไม่เป็นผู้มีผลประโยชน์ร่วมกันกับผู้เสนอราคารายอื่น และ/หรือไม่เป็นผู้กระทำการอันเป็นการขัดขวางการแข่งขันราคาอย่างเป็นธรรมในการจัดซื้อจัดจ้างครั้งนี้
- ๓.๖ การส่งเสริมสินค้าผู้ประกอบการ SMEs ให้แนบสำเนาใบขึ้นทะเบียนผู้ประกอบการวิสาหกิจขนาดกลางและขนาดย่อม (SMEs)

๔. รายละเอียดคุณลักษณะเฉพาะของพัสดุ

- ๔.๑ ถังขยะเหลี่ยมมีฝา ๑ ช่องทิ้ง ขนาดไม่น้อยกว่า ๕๘๕ x ๗๑๕ x ๑๒๒๕ มม. ความจุ ๒๔๐ ลิตร พร้อมสกรีนโลโก้ อบจ.ชลบุรี และสกรีนชื่อชนิดขยะแต่ละประเภท (ขยะย่อยสลาย, ขยะทั่วไป, ขยะรีไซเคิล, ขยะอันตราย) ถึง ๔ สี (สีเขียว, สีส้ม, สีน้ำเงิน, สีเหลือง) จำนวน ๒๘ ใบ
- ๔.๒ ถังขยะเหลี่ยมมีฝา ๑ ช่องทิ้ง สีเขียว ขนาด ๑๒๐ ลิตร พร้อมสกรีนโลโก้ อบจ.ชลบุรี และสกรีนชื่อขยะอื่นหรือ จำนวน ๕



/ ๔.๓ ชิ้นเหล็ก...

ผู้สั่งซื้อ (ลงชื่อ) ผู้ขาย (ลงชื่อ) พยาน (ลงชื่อ)

๔.๓ ชั้นเหล็กวางถังขยะ ขนาด ๕๘๙ x ๒๔๘๗ x ๑๕๐๐ มม. สำหรับวางถังขยะ ขนาด ๒๔๐ ลิตร ๔ ใบ ต่อ ๑ ชุด จำนวน ๕ ชุด โดยมีแผ่นป้ายอะคลิลิกพร้อมตัวอักษร "จุดคัดแยกขยะ" และถังขยะเหลี่ยม มีฝา ๑ ช่องทั้ง ขนาดไม่น้อยกว่า ๕๘๕ x ๗๑๕ x ๑๒๒๕ มม. ความจุ ๒๔๐ ลิตร พร้อมสกรีนโลโก้ อบจ.ชลบุรีและสกรีนชื่อชนิดขยะแต่ละประเภท (ขยะย่อยสลาย,ขยะทั่วไป,ขยะรีไซเคิล, ขยะอันตราย) ถึง ๔ สี (สีเขียว,สีส้ม,สีน้ำเงิน,สีเหลือง) จำนวน ๒๐ ใบ

๕. กำหนดเวลาส่งมอบพัสดุ

กำหนดส่งมอบงาน ภายใน ๓๐ วัน นับแต่วันลงนามในสัญญาหรือวันสั่งซื้อหรือสั่งจ้าง

๖. หลักเกณฑ์ในการพิจารณาคัดเลือกข้อเสนอ

ใช้เกณฑ์ราคา

๗. วงเงินงบประมาณ/วงเงินที่ได้รับจัดสรร

งบประมาณ จำนวน ๑๔๖,๐๖๕.๗๐ บาท (หนึ่งแสนสี่หมื่นหกพันหกสิบบาทเจ็ดสิบสตางค์) จากข้อบัญญัติองค์การบริหารส่วนจังหวัด เรื่อง งบประมาณรายจ่ายประจำปีงบประมาณ พ.ศ.๒๕๖๘ แผนงาน การศาสนา วัฒนธรรมและนันทนาการ คำว่าสด วัสดุงานบ้านงานครัว หน้า ๙๓๒ ตั้งไว้จำนวน ๕๐๐,๐๐๐ บาท

๘. งวดงานและการจ่ายเงิน

ผู้ขายหรือผู้รับจ้างส่งมอบพัสดุให้กับผู้ซื้อหรือผู้ว่าจ้างภายในวัน ๓๐ วัน นับแต่วันลงนามในสัญญาหรือ วันสั่งซื้อสั่งจ้าง โดยให้ส่งมอบจำนวน ๑ งวด ให้ครบถ้วน และเมื่อตรวจรับถูกต้องตามระเบียบกฎหมาย ผู้ซื้อหรือผู้ว่าจ้างจะจ่ายเงินให้กับผู้ขายหรือผู้รับจ้างให้ครบถ้วนภายในกำหนด ๑ งวด

๙. อัตราค่าปรับ

ค่าปรับเป็นรายวัน ในอัตราตายตัวร้อยละ ๐.๒๐ ของราคาพัสดุที่ยังไม่ได้รับมอบ

๑๐. การกำหนดระยะเวลารับประกันความชำรุดบกพร่อง (ถ้ามี)

- ๑ ปี

๑๑. เงื่อนไขอื่น ๆ

หนังสือคณะกรรมการวินิจฉัยปัญหาการจัดซื้อจัดจ้างและการบริหารพัสดุภาครัฐ กรณับัญชีกลาง ด่วนที่สุด ที่ กคค(กวจ) ๐๔๐๕.๒/ว๗๘ ลงวันที่ ๓๑ มกราคม ๒๕๖๕ เรื่อง อนุมัติยกเว้นและกำหนดแนวทางการปฏิบัติตามกฎกระทรวงกำหนดพัสดุและวิธีการจัดซื้อจัดจ้างพัสดุที่รัฐต้องการส่งเสริมหรือสนับสนุน (ฉบับที่ ๒) พ.ศ. ๒๕๖๓

๑.๑ การจัดซื้อ

๑.๑.๑ การจัดทำร่างขอบเขตของงานหรือกำหนดรายละเอียดคุณลักษณะเฉพาะของพัสดุ

๑.๑.๑.๑ ให้หน่วยงานของรัฐดำเนินการจัดทำร่างขอบเขตของงานหรือกำหนด รายละเอียดคุณลักษณะเฉพาะของพัสดุตามวัตถุประสงค์การใช้งาน และเป็นพัสดุที่ผลิตภายในประเทศ



ผู้จัดทำ
(นายสันัฐภูมิ เปลียนศรี)
ผู้จัดการงานทั่วไปชำนาญการ



บริษัท เจอาร์ โพรเกรส(ประเทศไทย)จำกัด
JR PROGRESS (THAILAND) CO., LTD.

21/85 Moo 5, Sukhumvit Rd., Nongprue
Banglamung, Chonburi 20150 Thailand
Tel.: 038 406 088 Fax : 038 413 314
Registration No. : 0205553001224

21/85 หมู่ 5, ถนนสุขุมวิท ตำบลหนองปรือ
อำเภอบางละมุง จังหวัดชลบุรี 20150
โทร.: 038 406 088 แฟกซ์ : 038 413 314
เลขประจำตัวผู้เสียภาษี 0205553001224

QUOTATION
ใบเสนอราคา

Customer's name

องค์กรบริหารส่วนจังหวัดชลบุรี
อ.นารอนนคเสวี 1 ต.เสม็ด
อ. เมือง จ.ชลบุรี 20000
โทร : 038-398-038
Email : sport_r9@hotmail.com

Quo. No. QT2410029
Date : 30/10/2024
Attn. : คุณนิภาพร (ฝ่ายกีฬา)
From JR 086-3218875
Email wipaporn@jrpthailand.com

We are pleased to submit you're the following product :

ลำดับ Item	รายการ Description	จำนวน Quantity	ราคาต่อหน่วย Unit Price	จำนวนเงิน Amount
1	ถังขยะเหลี่ยม: 585x715x1225 mm.ขนาด 240 ลิตร ฝาช่องทิ้ง (วัสดุ:HDPE) -ถังขยะพลาสติก (สีเขียว, ส้ม,น้ำเงิน, เหลือง) จำนวน 28 ใบ -สกรีน โลโก้ อบจ.ชลบุรี และ(ชื่อ ขยะอินทรีย์, ขยะรีไซเคิล, ขยะทั่วไป, ขยะอันตราย) อ้างอิง . QT2410026	28 ใบ	2,170.00	60,760.00
2	ถังขยะเหลี่ยม: ขนาด 120 ลิตร ฝาช่องทิ้ง (วัสดุ:HDPE) - ถังขยะพลาสติก สีเขียว พร้อมสกรีนชื่อ ขยะอินทรีย์ - สกรีน ด้านหน้า โลโก้ - อบจ. ชลบุรี (ตามแบบ) อ้างอิง . QT2410027	5 ใบ	1,350.00	6,750.00
3	ชั้นเหล็ก-วางถังขยะ ขนาด 589x2487x1500 mm -เหล็กกล่อง ก้นสนิม 1.5 นิ้ว / ความหนา 1.5 มม. สีเขียว ก้นสนิม (ตามแบบ) -แผ่นป้าย ACRYLIC หนา 5 มม (พร้อมตัวอักษร "จุดคัดแยกขยะ") -สำหรับวางถังขยะ ขนาด 240 ลิตร ได้จำนวน 4 ใบ/ชุด ถังขยะเหลี่ยม: 585x715x1225 mm.ขนาด 240 ลิตร ฝาช่องทิ้ง (วัสดุ:HDPE) - ถังขยะพลาสติก พร้อมสกรีน(ตามแบบ) (สีเขียว, ส้ม,น้ำเงิน, เหลือง) 20 ใบ -สกรีน ชื่อ ขยะอินทรีย์, ขยะรีไซเคิล, ขยะทั่วไป, ขยะอันตราย อ้างอิง . QT2410028 หมายเหตุ : -ราคารวมค่าสกรีน -ค่าล็อก โลโก้ อบจ ค่าล็อก ข้อความ สกรีนชื่อ (ค.พ.อบจ.) -ค่าขนส่ง	5 ชุด	13,800.00	69,000.00
Payment Terms : กำหนดส่งของภายใน 30 วัน			Sub Total	136,510.00
Delivery Time : รับประกัน 1 ปี			Vat 7%	9,555.70
THB: หนังสือแนบสำเนาบันทึกพินหนกสิบห้าบาทเจ็ดสิบสตางค์.			Total Amount	146,065.70

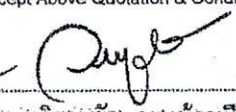

เขียน เจ้าหน้าที่วัสดุ
(บริษัท/ร้าน) เจอาร์ โพรเกรส(ประเทศไทย)จำกัด
ขอยืนยันราคาเดิมตามใบเสนอราคา เป็นเงิน 146,065.70
ผู้ซื้อสินค้าให้ใบกำกับภาษีมูลค่าเพิ่มได้ครบถ้วน

Order Confirmation
I Accept Above Quotation & Condition

ลงชื่อ  (นางวิมลวิรัช บุญท้วมมี)
ผู้อำนวยการกองทัสตะและทรัพย์สิน

FOR JR PROGRESS (THAILAND) CO., LTD.

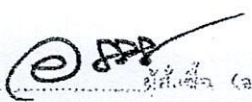
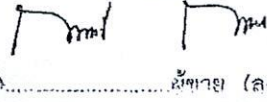
น.ส. กาสิน กรวม
Authorized Signature

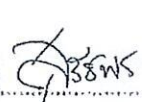
(ลงชื่อ)  ผู้สั่งซื้อ (ลงชื่อ)  ฝ่ายขาย (ลงชื่อ)  พยายาม (ลงชื่อ)  จชช.จว.



บริษัท เจริญ โปรเกรส (ประเทศไทย) จำกัด
JR PROGRESS (THAILAND) CO.,LTD

สำนักงานใหญ่ : 21/85 หมู่ 5 ตำบลหนองปรือ อำเภอบางละมุง จังหวัดชลบุรี 20150

เลขประจำตัวผู้เสียภาษี : 0205553001224 Tel : 038 406 088 Fax : 038 413 314

คุณลักษณะรายละเอียดถึงรองรับขยะมูลฝอย แบบพลาสติก

ขนาดความจุไม่น้อยกว่า 240 ลิตร ผ่า 1 ช่องทิ้ง

- คุณลักษณะทั่วไป**
- เป็นถังรองรับขยะมูลฝอยแบบพลาสติก ผ่า 1 ช่องทิ้ง ชนิดพลาสติก HDPE (Hight Density Polyethylene)
 - มีลักษณะทรงสูงและสอบ ผ่า 1 ช่องทิ้ง มีล้อ เพื่อความสะดวกในการเคลื่อนย้าย และจัดเก็บในพื้นที่จำกัด
- ขนาดความจุ**
- ขนาดความจุไม่น้อยกว่า 240 ลิตร
- โครงสร้างของตัวถัง**
- น้ำหนักถังพร้อมฝาประกอบถือ ไม่น้อยกว่า 15 กิโลกรัม
 - ความสูงตั้งแต่ส่วนล่างของถังรวมฝาไม่น้อยกว่า 1225 มิลลิเมตร
 - ความสูงเฉพาะตัวถัง ไม่น้อยกว่า 995 มิลลิเมตร
 - ความกว้างของปากด้านหน้าไม่น้อยกว่า 554 มิลลิเมตร
 - ความกว้างของถังด้านข้างถึงขอบบู ไม่น้อยกว่า 715 มิลลิเมตร
- ฝาถัง**
- ผ่า 1 ช่องทิ้ง มีที่จับสามารถเปิด-ปิด ได้สะดวก
- สีของถังและฝา**
- ตัวถังและฝาถังเป็นสีเดียวกัน
 - ผิวของตัวถังเรียบเป็นมัน ไม่ด้าน ไม่บิ่นจ่อ และสามารถพิมพ์สัญลักษณ์ โดยวิธีซิลสกรีนหรือร้อนลงบนเนื้อพลาสติกให้เห็นได้ชัดเจน
- ส่วนที่เคลื่อนที่**
- ประกอบด้วยล้อจำนวน 2 ล้อ ขนาดเส้นผ่านศูนย์กลางไม่น้อยกว่า 195 มิลลิเมตร ขอบล้อทำด้วยไนลอน มีสลักล็อกภายในตัวล้อ เพื่อป้องกันการหลุดออกจากแกนถังรองรับขยะมูลฝอยขณะเคลื่อนที่
 - เพลเป็นเหล็กเหนียวผิวชุบแข็งขนาดเส้นผ่าศูนย์กลาง 20 มิลลิเมตร
- คุณลักษณะพิเศษ**
- ผิวภายในเรียบเพื่อเทขยะง่าย ไม่มีสิ่งคกค้างสะดวกในการทำความสะอาด
 - ผลิตโดยระบบฉีด (Injection) และผลิตในประเทศไทย
 - เม็ดพลาสติกนำ มาผลิตเป็นเม็ดพลาสติกบริสุทธิ์ 100% สามารถนำกลับมารีไซเคิล เพื่อช่วยรักษาความสมดุลของสิ่งแวดล้อม

บริษัท เจริญ โปรเกรส (ประเทศไทย) จำกัด

21/85 หมู่ 5 ต.หนองปรือ อ.บางละมุง จ.ชลบุรี 20150

โทร. 038-406088 แฟกซ์ 038-413314 หรือ 086-324 8875 089-404 4088

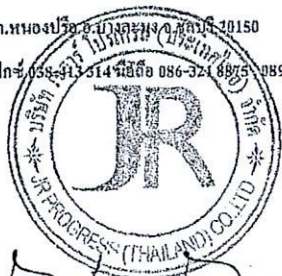

(ลงชื่อ).....ผู้สั่งซื้อ (ลงชื่อ).....ผู้ขาย (ลงชื่อ).....งขาย (ลงชื่อ).....



บริษัท เจริญ โพรเกรส (ประเทศไทย) จำกัด
JR PROGRESS (THAILAND) CO.,LTD

สำนักงานใหญ่ : 21/85 หมู่ 5 ตำบลหนองปรือ อำเภอบางละมุง จังหวัดชลบุรี 20150

เลขประจำตัวผู้เสียภาษี : 0205553001224 Tel : 038 406 088 Fax : 038 413 314

วัสดุที่ใช้ทำถัง

- ทำด้วยโพลีเอทิลีน (High Density Polyethylene) สามารถทนต่อรังสีอุลตราไวโอเลท ความร้อนได้ไม่น้อยกว่า 40 องศาเซลเซียส และทนต่อสารเคมีประเภทกรดได้ เช่น Acetic Acid 10% , กรดคาร์บอนิก (Carbonic acid) หรือกรดโครมิก ที่มีความเข้มข้นไม่เกินร้อยละ 20% (Chromic acid 20%) เป็นต้น หรือสามารถทนต่อสารเคมีประเภทด่างได้ เช่น แคลเซียมคาร์บอเนต (Calcium carbonate)หรืออลูมิเนียมคลอไรด์ (Aluminum chloride ฯลฯ) ได้ดี และต้องมีหนังสีรับรองคุณภาพของสารโพลีเอทิลีนจากผู้ผลิต
- เนื้อพลาสติกเมื่อ โคนแสงแดด ระยะเวลาไม่น้อยกว่า 1 ปี จะต้องไม่กรอบแตกและบิดงอ
- มีเอกสารรับรอง รายงานผลการทดสอบและวิเคราะห์สำหรับเนื้อพลาสติก

ข้อมูลทางเทคนิค

- Density (ความหนาแน่น) 0.9 gm/cm3
- Tensile Strength at Yield (ความต้านทานแรงดึงที่จุดยืด) 200kg/cm2
- Elongation at Break (ความยืดที่จุดขาด) 500%
- Hardness, Shore D (ความแข็ง) 60

บริษัท เจริญ โพรเกรส (ประเทศไทย) จำกัด (ประเทศไทย)
21/85 ม.5 ต.สุขุมวิท ค. (หนองปรือ) อ.บึงละมาน จ.ชลบุรี 20150
โทร. 038-406 088 แฟกซ์ 038-413 314 โทรสาร 038-321 8825 โทร. 089-404 4088



(ลงชื่อ).....

ผู้สั่งซื้อ

(ลงชื่อ).....

ผู้ขาย

(ลงชื่อ).....

พยาน

(ลงชื่อ).....

.....

TAB120HW

120 ลิตร ฝา 1 ช่อง
WASTE BIN 120 LITRES WITH WASTE SLOT

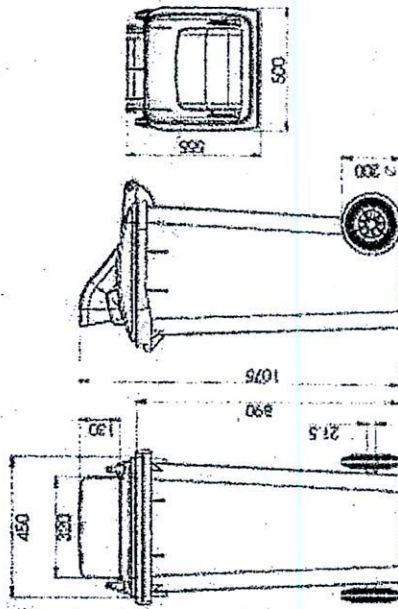

Capacity (lt.)	: 120
Dim (Ext.)	: 500x565x1075 mm.
Material	: HDPE
Product Colour	: 黒

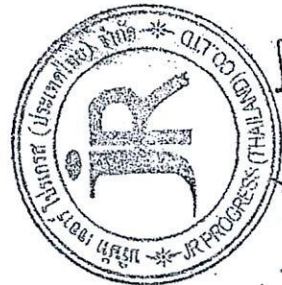

บริษัท โพรเกรส (ประเทศไทย) จำกัด
JR PROGRESS (THAILAND) CO.,LTD



(ลงชื่อ).....
 ผู้ส่งซื้อ (ลงชื่อ).....
 ผู้ขาย (ลงชื่อ).....
 (ลงชื่อ).....
 (ลงชื่อ).....

TAB240HW

ถังขยะ 240 ลิตร ฝา 1 ช่อง
WASTE BIN 240 LITRES WITH WASTE SLOT

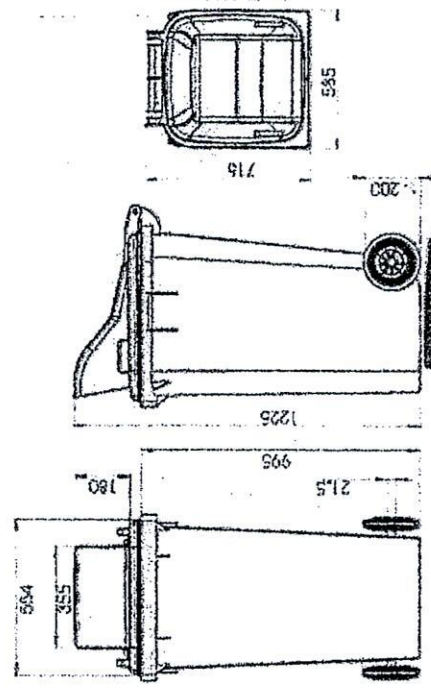
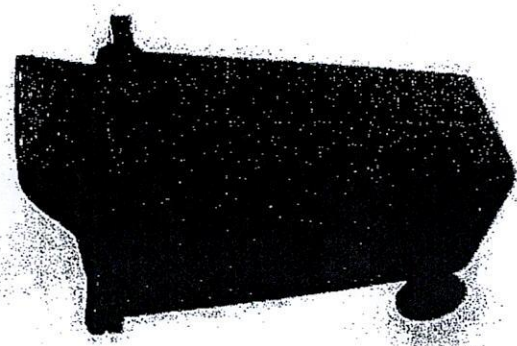

Capacity (Lit.) : 240
Dim (Ext.) : 585x715x1225 mm.
Material : HDPE
Product Colour

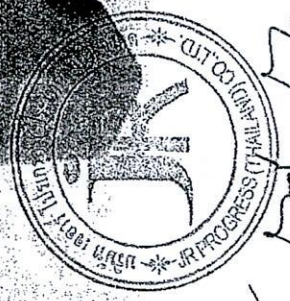
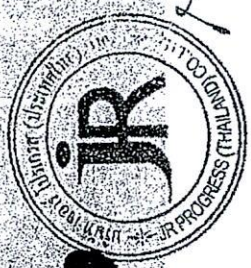
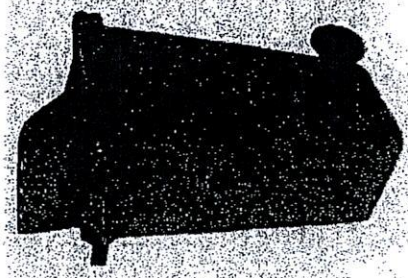
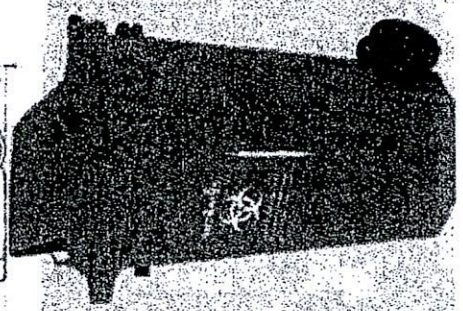
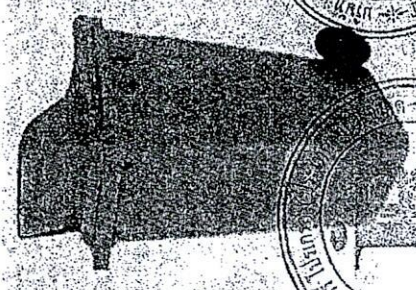

บริษัท เจริญ โปรGRESS (ประเทศไทย) จำกัด
JR PROGRESS (THAILAND) CO.,LTD

(ลงชื่อ) ผู้สั่งซื้อ (ลงชื่อ)
..... ผู้ขาย (ลงชื่อ)
..... (ลงชื่อ)
.....



Acrylic Sign 1200x200 mm 15mm.

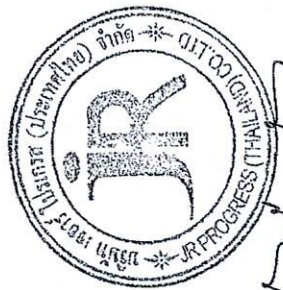
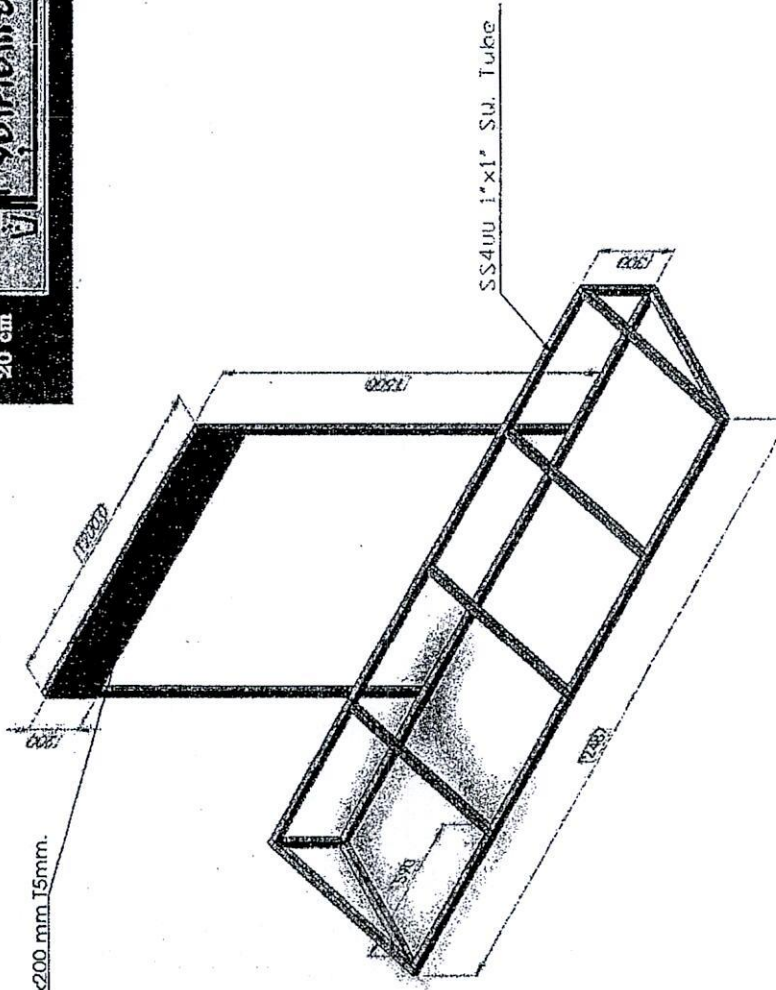

JR
 บริษัท เจริญก้าวหน้า จำกัด
 JR PROGRESS (THAILAND) CO., LTD

(ลงชื่อ) (ลงชื่อ)
 (ตำแหน่ง) (ตำแหน่ง)
 998771 (ลงชื่อ) 998771 (ลงชื่อ)

120 cm

วิบูลย์กิจเภสัช



20 cm

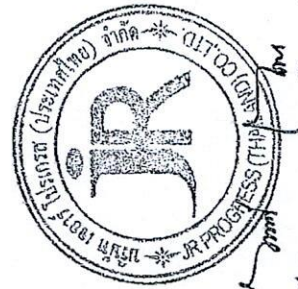





 ผู้จัดการ (ลงชื่อ).....

 ผู้จัดการ (ลงชื่อ).....

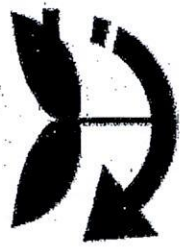
 ผู้จัดการ (ลงชื่อ).....



25 cm.



25 cm.

ขยะย่อยสลาย

ขยะรีไซเคิล

28 cm.

25 cm.



25 cm.

ขยะทั่วไป



25 cm.

ขยะอันตราย

20 cm.

25 cm.

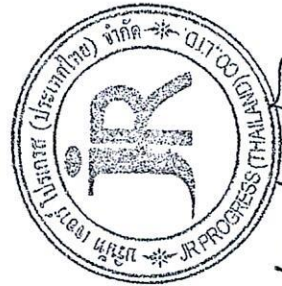

Signature and official stamp of the Department of Environmental Quality Management and Control, Bangkok